

essentiel 

Cafetière broyeur

ECBC 1 GRACY



Notice d'utilisation

Pour vous aider à bien vivre votre achat

Vous venez d'acquérir un produit de la marque Essentiel b et nous vous en remercions. Nous apportons un soin tout particulier à la **FIABILITÉ**, à la **FACILITÉ D'USAGE** et au **DESIGN** de nos produits.

Nous espérons que cette cafetière broyeur vous donnera entière satisfaction.

votre produit

Contenu de la boîte

- 1 cafetière programmable avec broyeur intégré
- 1 notice d'utilisation

Caractéristiques techniques

- Puissance : 1000 W
- Alimentation : 220 - 240 V~ 50 Hz
- Cafetière programmable sur 24 heures
- Arrêt automatique après 2 heures
- Utilisation avec café en grains ou café moulu
- Capacité de la cafetière : 1,5 litre (12 tasses)
- Capacité du réservoir à grains : 200 gr
- Porte-filtre amovible avec filtre permanent fourni
- Indicateur de niveau d'eau
- Système anti-gouttes
- Écran digital, rétroéclairage bleu
- 8 niveaux de réglage de finesse de la mouture
- Sélecteur d'intensité du café : 3 niveaux de réglage (doux, moyen, corsé)
- Fonction maintien au chaud (coupure de la chaudière après le passage du café)

Description de l'appareil

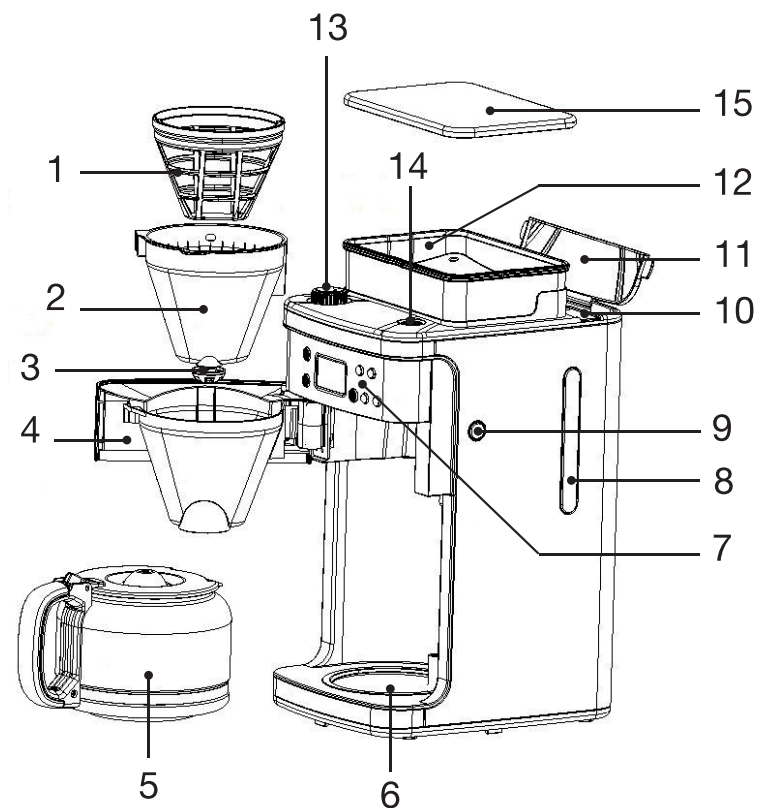

- | | |
|--|--|
| 1. Filtre permanent | 10. Réservoir d'eau |
| 2. Porte-filtre amovible | 11. Couvercle du réservoir d'eau |
| 3. Système anti-gouttes | 12. Réservoir à grains |
| 4. Support du porte-filtre | 13. Bouton de réglage de finesse de la mouture |
| 5. Verseuse en verre graduée | 14. Sortie vapeur |
| 6. Plaque chauffante | 15. Couvercle du réservoir à grains |
| 7. Bandeau de commande | |
| 8. Indicateur de niveau d'eau | |
| 9. Bouton d'ouverture du support du porte-filtre | |

Description du bandeau de commande

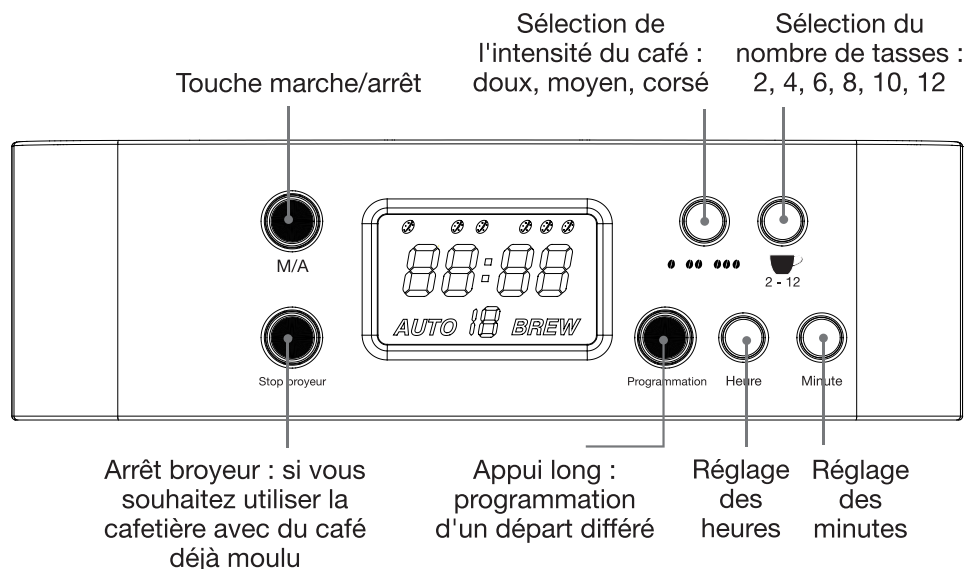

Description de l'écran d'affichage

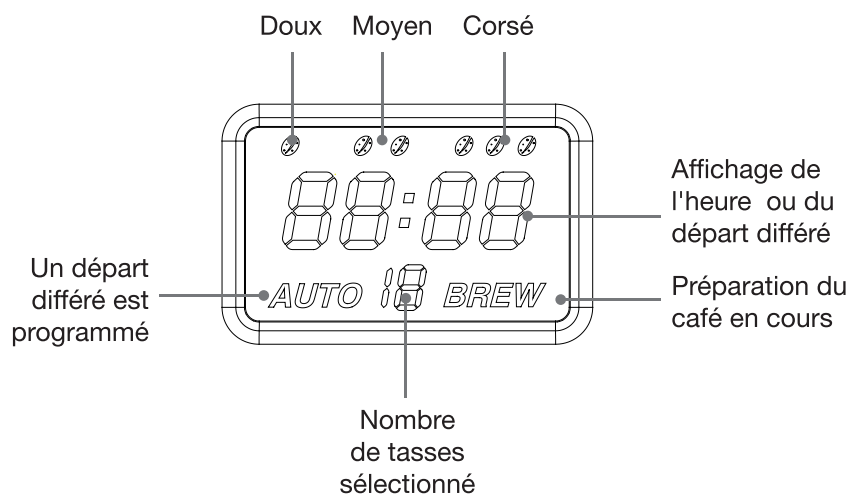

avant la première utilisation

- Rincez soigneusement à l'eau chaude savonneuse toutes les pièces démontables de la cafetière (la verseuse, le filtre permanent et le porte-filtre). Rincez à l'eau claire et séchez soigneusement.
- Remplissez le réservoir d'eau froide jusqu'au niveau maximum indiqué (12 tasses). Ne mettez pas de café ni de filtre en papier. Branchez l'appareil sur une prise de courant, appuyez sur la touche « **M/A** » et laissez l'eau s'écouler. Répétez l'opération 1 ou 2 fois. Videz l'eau récupérée dans un évier.

utilisation

Réglage de l'heure (affichage 24 heures)

1. Branchez l'appareil sur une prise murale. L'écran affiche « 12:00 » clignotant.
2. Appuyez une ou plusieurs fois sur la touche « **Heure** » pour régler les heures et appuyez une ou plusieurs fois sur la touche « **Minute** » pour régler les minutes.

Notes :

- Si vous débranchez l'appareil ou en cas de panne de courant, l'affichage revient à « 12:00 » clignotant.
- Vous ne pouvez pas régler l'heure lorsque l'appareil est en cours de fonctionnement.
- En restant appuyé sur la touche « **Heure** » ou « **Minute** », les heures et minutes défilent rapidement.

Utilisation avec des grains de café

1. Placez le café en grains dans le réservoir à grains (12) et remplacez le couvercle (15).

Note :

- N'utilisez pas de grains de café caramélisés ou non torréfiés car cela risquerait d'entraver le bon fonctionnement du broyeur.
2. Ouvrez le couvercle (11) et remplissez le réservoir d'eau froide à l'aide de la verseuse. Utilisez l'indicateur de niveau d'eau (8) à droite de l'appareil.







3. Appuyez sur le bouton (9) pour ouvrir le support du porte-filtre, faites-le pivoter vers la gauche, assurez-vous que le filtre permanent (1) est inséré dans le porte-filtre (2) (Vous pouvez utiliser un filtre en papier n°4 à la place du filtre permanent). Refermez le support du porte-filtre (4) en le faisant pivoter vers la droite.

4. Appuyez sur la touche «  2-12 » pour choisir le nombre de tasses : 2, 4, 6, 8 10 ou 12 tasses. Tournez ensuite le bouton (13) pour régler la finesse de la mouture.

Vous disposez de 8 niveaux de réglage du point le plus petit pour une mouture plus fine vers le point le plus gros pour une mouture plus épaisse « ●●●●● ». Nous vous recommandons un réglage sur une position médiane.



Plus la mouture est fine, plus le café est fort et plus il a de saveur. Essayez différents niveaux afin de trouver celui qui vous convient le mieux.

5. Appuyez une ou plusieurs fois sur la touche de sélection de l'intensité pour choisir un café doux , moyen   ou corsé   .

6. Placez la verseuse (5) sur la plaque chauffante (6) et appuyez sur la touche « **M/A** » (Marche/Arrêt). Après quelques secondes, le café est broyé. L'écran affiche « **BREW** » (préparation en cours). Le café s'écoule ensuite dans la verseuse.

- La plaque chauffante reste chaude jusqu'à l'arrêt de l'appareil. Le café peut ainsi être maintenu au chaud. La cafetière s'éteint automatiquement au bout de 2 heures.

7. Le cas échéant, en fin d'utilisation, appuyez sur la touche « **M/A** » (Marche/Arrêt) pour éteindre la cafetière.



Votre cafetière est munie d'un **système anti-gouttes** : pendant la préparation du café, vous pouvez retirer la verseuse pour une courte période et vous servir une tasse de café. En retirant la verseuse de la plaque chauffante, l'écoulement du café s'arrête momentanément. Replacez la verseuse sur la plaque dans un délai de 20 secondes afin d'éviter un écoulement intempestif.

Utilisation avec du café moulu

1. Ouvrez le couvercle (11) et remplissez le réservoir d'eau froide à l'aide de la verseuse. Utilisez l'indicateur de niveau d'eau (8) à droite de l'appareil.

Note :

- La café absorbe l'eau une fois moulu. La quantité de café préparé sera donc légèrement inférieure.

2. Appuyez sur le bouton (9) pour ouvrir le support du porte-filtre, faites-le pivoter vers la gauche, assurez-vous que le porte-filtre amovible (2) est inséré dans le support du porte-filtre (4). Insérez un filtre en papier n° 4 ou le filtre permanent fourni (1) dans le porte-filtre. Remplissez-le avec la quantité de café moulu désirée. Refermez le support du porte-filtre (4) en le faisant pivoter vers la droite.

3. Appuyez sur la touche «  2-12 » pour choisir le nombre de tasses : 2, 4, 6, 8 10 ou 12 tasses. Si vous n'appuyez pas sur cette touche, le nombre de tasses par défaut est 12.

4. Appuyez sur la touche « **Stop broyeur** ». La touche s'éclaire en bleu.

5. Placez la verseuse (5) sur la plaque chauffante (6) et appuyez sur la touche « **M/A** » (Marche/Arrêt). L'écran affiche « **BREW** » (préparation en cours). Le café s'écoule ensuite dans la verseuse.

- La plaque chauffante reste chaude jusqu'à l'arrêt de l'appareil. Le café peut ainsi être maintenu au chaud. La cafetière s'éteint automatiquement au bout de 2 heures.

6. Le cas échéant, en fin d'utilisation, appuyez sur la touche « **M/A** » (Marche/Arrêt) pour éteindre la cafetière.

Programmer un départ différé

1. Réglez l'heure de la cafetière et préparez-la avec le café en grains ou le café moulu comme indiqué précédemment.

2. Appuyez et maintenez la touche « **Programmation** » enfoncée pendant 2 secondes. L'affichage clignote. Appuyez sur la touche « **Heure** » pour régler les heures et appuyez sur la touche « **Minute** » pour régler les minutes. L'heure du départ différé est programmé.

- Appuyez ensuite sur la touche « **Programmation** » pour activer le départ différé. « **AUTO** » s'affiche à l'écran et la touche « **Programmation** » s'éclaire en bleu. La cafetière se mettra en marche à l'heure que vous avez programmée.
- Après la préparation du café, si vous laissez la cafetière fonctionner, elle s'éteindra automatiquement au bout de 2 heures. Le cas échéant, appuyez sur la touche « **M/A** » (Marche/Arrêt) pour éteindre la cafetière.

- Pour désactiver le départ différé, appuyez sur la touche « **Programmation** ». Le rétroéclairage bleu s'éteint.
- Pour modifier l'heure du départ différé, répétez l'étape 2 puis, appuyez sur la touche « **Programmation** » pour activer le départ différé.
- En cas de panne de courant ou si vous débranchez l'appareil, votre programmation n'est pas sauvegardée.
- Vous pouvez programmer un départ différé jusqu'à 24 heures.

Conseils pratiques

- Pour réussir un bon café, utilisez de préférence un café de qualité supérieure et une eau fraîche adoucie. L'eau du robinet (souvent chlorée, fluorée, calcaire) ternit le goût du café et efface ses arômes. Pour remédier à ce problème, vous pouvez utiliser de l'eau du robinet filtrée avec un adoucisseur ou une carafe filtrante. Plus coûteuse, l'eau minérale est la meilleure solution.
- Pour obtenir le meilleur café, la verseuse, le réservoir d'eau et le réservoir à grains doivent toujours être très propres. Nettoyez régulièrement votre appareil (reportez-vous au paragraphe « Nettoyage et entretien »).
- Vous obtiendrez le meilleur café en moulant les grains juste avant la préparation. Pour chaque préparation, prévoyez juste la quantité de grains dont vous avez besoin.
- Conservez le reste du café en grains (ou moulu) au réfrigérateur dans un contenant hermétique. Ainsi, le café ne graissera pas et ne perdra rien de ses arômes. Ne stockez pas votre café proche d'une source de chaleur.
- Il n'est pas conseillé de réchauffer le café, sous peine de perdre ses meilleures saveurs. Si vous voulez le réchauffer, évitez de le faire bouillir.
- Évitez de trop sucrer votre café. Les grands amateurs de café l'apprécient pleinement sans sucre.

nettoyage et entretien

Nettoyage

- Débranchez la cafetière de la prise de courant et laissez-la refroidir avant de procéder à son nettoyage.**
- N'immergez jamais l'appareil, le câble d'alimentation ou la fiche dans l'eau ou tout autre liquide.**
- N'utilisez pas de produits détergents agressifs ou abrasifs pour le nettoyage.
- Essuyez les **surfaces extérieures** de votre cafetière (y compris la plaque chauffante) avec une éponge douce légèrement humide et séchez soigneusement avec un chiffon doux.
- Ouvrez le support du porte-filtre en appuyant sur le bouton (9). Jetez le filtre en papier et la mouture ou jetez la mouture du filtre permanent.
- Nettoyez les **pièces amovibles de la cafetière** (la verseuse (5), le filtre permanent (1) et le porte-filtre (2)) à l'eau chaude additionnée de produit vaisselle. Procédez délicatement pour le filtre permanent. Rincez à l'eau claire puis, séchez à l'aide d'un chiffon doux.
- Retirez les petits dépôts de grains de café et essuyez l'intérieur du **réservoir à grains** (12) et de **son couvercle** (15) avec un chiffon doux imprégné d'eau chaude et de produit vaisselle. Rincez avec de l'eau claire. Veillez à ne pas faire pénétrer d'eau ou d'autres liquides dans le réservoir à grains.

Détartrage

- Vous devez procéder au détartrage de votre cafetière périodiquement pour retirer tout dépôt de minéraux ou de calcaire. Procédez au détartrage de votre appareil lorsque vous remarquez un ralentissement notable du temps de préparation.
- La fréquence de détartrage est fonction de la dureté de l'eau et de la fréquence d'utilisation de l'appareil. En utilisation quotidienne, nous vous recommandons de détartrer votre cafetière une fois tous les deux à trois mois.

1. Ouvrez le couvercle (11) et versez ½ litre de vinaigre blanc dans le réservoir d'eau (10) puis, ajoutez de l'eau froide jusqu'au repère « 12 tasses ».
2. Insérez un filtre en papier n°4 dans le porte-filtre puis, refermez le support du porte-filtre (4).
3. Placez la verseuse (5) sur la plaque chauffante (6).
4. Branchez la cafetière sur une prise secteur.
5. Appuyez sur la touche « **Stop broyeur** » pour désactiver le broyeur.
6. Appuyez sur la touche « **M/A** » pour lancer la préparation.
7. Attendez que la moitié de la préparation se soit écoulée dans la verseuse. Appuyez ensuite sur la touche « **M/A** » pour arrêter la préparation et laissez agir pendant au moins 15 minutes.
8. Appuyez de nouveau sur la touche « **M/A** » pour rallumer la cafetière et laissez infuser le reste de la préparation.
9. Videz ensuite la verseuse dans un évier et jetez le filtre en papier.
10. Faites fonctionner la cafetière à nouveau 2 à 3 fois selon la même procédure avec uniquement de l'eau froide pour bien la rincer.

consignes d'usage

LISEZ ATTENTIVEMENT CES INSTRUCTIONS AVANT D'UTILISER L'APPAREIL ET CONSERVEZ-LES POUR POUVOIR LES CONSULTER LORSQUE VOUS EN AUREZ BESOIN.

Consignes générales

- Cet appareil est destiné à un usage domestique uniquement.
- Cet appareil n'est pas destiné à être utilisé dans des applications domestiques et analogues telles que :
 - Des coins cuisines réservés au personnel dans des magasins, bureaux et autres environnements professionnels ;
 - Des fermes ;
 - Des hôtels, motels et autres environnements à caractère résidentiel ;
 - Des environnements de type chambres d'hôtes.
- Cet appareil est conçu pour moulinier des grains de café et préparer du café. Tout autre usage est exclu.
- **Ne touchez pas les surfaces chaudes de l'appareil pendant son fonctionnement et tenez-vous éloigné de la sortie vapeur (14) car de la vapeur brûlante peut s'en échapper.** Utilisez les poignées ou les boutons.

- N'immergez jamais l'appareil, le câble d'alimentation ou la fiche dans l'eau ou tout autre liquide (par exemple : pour le nettoyage).
- Avant de brancher votre appareil, assurez-vous que la tension électrique de votre domicile corresponde bien à celle indiquée sur la plaque signalétique de l'appareil.
- Branchez toujours votre appareil sur une prise murale équipée d'une prise de terre, correctement installée et reliée au réseau électrique conformément aux normes en vigueur.
- Ne laissez jamais l'appareil sans surveillance lorsqu'il fonctionne.
- Éteignez toujours l'appareil et débranchez la fiche de la prise de courant :
 - Après chaque utilisation,
 - En cas de dysfonctionnement,
 - Avant de nettoyer l'appareil.
- Lorsque vous débranchez le cordon d'alimentation, tirez-le toujours au niveau de la fiche, ne tirez pas sur le cordon lui-même.
- Laissez l'appareil refroidir complètement avant d'ajouter ou de retirer des éléments ou avant de le nettoyer.
- N'utilisez pas l'appareil :
 - Si la prise ou le câble d'alimentation est endommagé(e),
 - En cas de mauvais fonctionnement,

- Si l'appareil a été endommagé de quelque façon que ce soit,
 - S'il est tombé dans l'eau,
 - Si vous l'avez laissé tomber.
- Présentez-le à un centre de service après-vente où il sera inspecté et réparé. Aucune réparation ne peut être effectuée par l'utilisateur.
- Si le câble d'alimentation est endommagé, il doit être remplacé par votre revendeur, son service après-vente ou des personnes de qualification similaire afin d'éviter un danger.
 - Utilisez uniquement les accessoires fournis avec cet appareil. L'utilisation d'accessoires non recommandés peut représenter un danger pour l'utilisateur et risque d'endommager l'appareil.
 - Placez toujours cet appareil sur une surface plane et stable.
 - N'utilisez pas cet appareil à l'extérieur.
 - Cet appareil peut être utilisé par des enfants à partir de 8 ans et par des personnes ayant des capacités physiques, sensorielles ou mentales réduites, ou un manque d'expérience et de connaissances à condition qu'elles aient été placées sous surveillance ou qu'elles aient reçu des instructions concernant l'utilisation de l'appareil en toute sécurité et qu'elles comprennent les dangers encourus. Les enfants ne doivent pas jouer avec

l'appareil. Le nettoyage et l'entretien par l'utilisateur ne doivent pas être effectués par des enfants, sans surveillance.

- Ne manipulez pas l'appareil ni la prise avec les mains mouillées.
- Ne placez jamais l'appareil à proximité ou sur une source de chaleur.
- Ne laissez pas pendre le câble d'alimentation sur le rebord d'une table ou d'un plan de travail, et évitez qu'il n'entre en contact avec des surfaces chaudes (plaques de cuisson, etc.).

Précautions particulières

- Avant la première utilisation, effectuez 2 cycles uniquement avec de l'eau froide sans café afin de nettoyer le circuit interne de l'appareil. Jetez l'eau chaude obtenue.
- N'utilisez jamais cet appareil sans eau dans le réservoir.
- N'utilisez que de l'eau froide et aucun autre liquide pour remplir le réservoir.
- N'utilisez pas la verseuse en verre si elle est fissurée ou si la poignée est lâche ou affaiblie.
- Ne placez pas la verseuse chaude sur une surface froide.
- La verseuse ne peut en aucun cas être placée dans un four à micro-ondes pour réchauffer le café.
- N'utilisez pas le broyeur pour moulin des aliments en grain autres que des grains de café.
- Ne jamais mettre de café moulu dans le réservoir à grains.
- Assurez-vous qu'aucun corps étranger tel que des petits cailloux pouvant être contenus dans le café en grains ne soit présent dans le réservoir à grains. Tout dommage dû à des corps étrangers ayant pénétré dans le réservoir à grains est exclu de la garantie.

Toutes les informations, dessins, croquis et images dans ce document relèvent de la propriété exclusive de SOURCING & CREATION. SOURCING & CREATION se réserve tous les droits relatifs à ses marques, créations et informations. Toute copie ou reproduction, par quelque moyen que ce soit, sera jugée et considérée comme une contrefaçon.

All information, designs, drawings and pictures in this document are the property of SOURCING & CREATION. SOURCING & CREATION reserves all rights to its brands, designs and information. Any copy and reproduction through any means shall be deemed and considered as counterfeiting.

Cafetière broyeur

ECBC 1 GRACY

Protection de l'environnement

Ce logo apposé sur le produit signifie qu'il s'agit d'un appareil dont le traitement en tant que déchet rentre dans le cadre de la directive 2002/96/CE du 27 janvier 2003, relative aux déchets d'équipements électriques et électroniques (DEEE). La présence de substances dangereuses dans les équipements électriques et électroniques peut avoir des effets potentiels sur l'environnement et la santé humaine dans le cycle de retraitement de ce produit. Ainsi, lors de la fin de vie de cet appareil, celui-ci ne doit pas être débarrassé avec les déchets municipaux non triés. En tant que consommateur final, votre rôle est primordial dans le cycle de réutilisation, de recyclage et les autres formes de valorisation de cet équipement électrique et électronique. Des systèmes de reprise et de collecte sont mis à votre disposition par les collectivités locales (déchetteries) et les distributeurs.

Vous avez l'obligation d'utiliser les systèmes de collecte sélective mis à votre disposition.



Testé dans nos laboratoires

Garantie valide à partir de la date d'achat (ticket de caisse faisant foi). Cette garantie ne couvre pas les vices ou les dommages résultant d'une mauvaise installation, d'une utilisation incorrecte, ou de l'usure normale du produit.

